

**KARTA KATALOGOWA
ZŁĄCZE IZOLUJĄCE
(MONOBLOKI)**

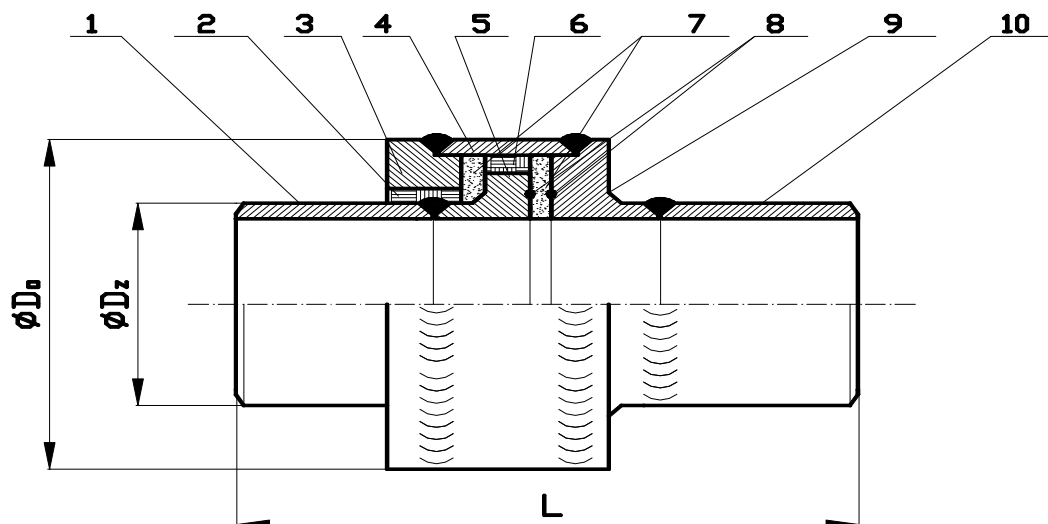

str. 1/2



Rys. 1 Złącze izolujące t. ZIS (bez iskrownika)

Średnica nominalna DN		Do PN 2.5 MPa			Do PN 10.0 MPa		
cale	mm	L[mm]	ϕD_z [mm]	ϕD_o [mm]	L[mm]	ϕD_z [mm]	ϕD_o [mm]
1/2	15	200	21.3	60.3	200	21.3	60.3
3/4	20	200	26.9	70.0	200	26.9	70.0
1	25	300	33.7	70.0	300	33.7	70.0
1 1/4	32	300	42.4	76.1	300	42.4	76.1
1 1/2	40	300	48.3 (44.2)	88.9	300	48.3 (44.2)	88.9
2	50	300	60.3 (57.0)	101.0	300	60.3 (57.0)	101.0
2 1/2	65	500	76.1 (70.0)	127.0	500	76.1 (70.0)	127.0
3	80	500	88.9	133.0	500	88.9	133.0
4	100	700	114.3 (108.0)	159.0	700	114.3 (108.0)	159.0
5	125	700	133.0	193.7	700	133.0	193.7
6	150	700	168.3 (159.0)	219.1	700	168.3 (159.0)	219.1
8	200	800	219.1	273.0	800	219.1	273.0
10	250	800	273.1	355.0	800	273.1	355.0
12	300	800	323.9	406.4	800	323.9	406.4
16	400	800	406.4	508.0	800	406.4	508.0
20	500	800	508.0	610.0	800	508.0	610.0

Dla monobloków o średnicy od DN 600 do DN 1400 wymiary i parametry techniczne ustalane są indywidualnie.

Złącza izolujące na rurociągu instaluje się zarówno w celu wydzielenia odcinka chronionego katodowo, jak i do ograniczenia przepływu prądów błędzących i prądów makroogniw korozyjnych wzdłuż rurociągu nie chronionego katodowo.

Odmiany złączy izolujących:

- bez iskrownika – rys. 1,
- z toroidalnym iskrownikiem wewnętrznym,
- z iskrownikiem zewnętrznym (np. firmy DEHN)
- z końcówkami: kołnierzowymi, gwintowanymi, do spawania lub wg życzenia klienta
- izolacja: manszeta termokurczliwa lub gorący natrysk PU, powłoka wewnętrzna – dwuskładnikowa

Własności elektryczne:

- poziom przebicia elektrycznego – 4500V/1 min. (50 Hz) prąd zmienny (przed i po próbie wodnej)
- badanie oporności elektrycznej stałym prądem 500 V, w specjalnych przypadkach 1000V

**KARTA KATALOGOWA
ZŁĄCZE IZOLUJĄCE
(MONOBLOKI)**



str. 2/2

Poz.	Opis:	Materiał:
1.	Końcówka do spawania I	Rura przewodowa bez szwu (S235JRG2, S355J2G3, L360NB, 18G2A lub inny)
2.	Wypełniacz	Żywica epoksydowa
3.	Kołnierz	Blacha gruba lub kołnierz szyjkowy (S235JRG2, S355J2G3, L360NB, 18G2A lub inny)
4.	Obejma	Rura przewodowa bez szwu (S235JRG2, S355J2G3, L360NB, 18G2A lub inny)
5.	Wypełniacz	Żywica epoksydowa
6.	Kołnierz wewnętrzny	Blacha gruba lub kołnierz szyjkowy (S235JRG2, S355J2G3, L360NB, 18G2A lub inny)
7.	Przekładki dielektryczne	Tworzywo sztuczne
8.	Pierścienie uszczelniające	Tworzywo sztuczne
9.	Kołnierz zamykający	Blacha gruba lub kołnierz szyjkowy (S235JRG2, S355J2G3, L360NB, 18G2A lub inny)
10.	Końcówka do spawania II	Rura przewodowa bez szwu (S235JRG2, S355J2G3, L360NB, 18G2A lub inny)

Rodzaje złączy izolujących:

Iskrownik toroidalny

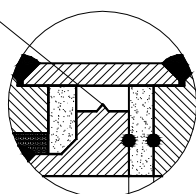

Iskrownik zewnętrzny

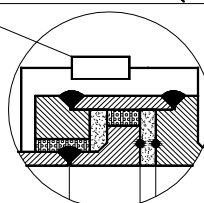

Iskrownik zewnętrzny

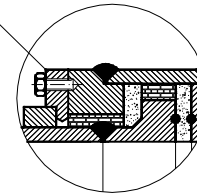

**Monoblok z wewnętrznym
iskrownikiem toroidalnym**

**Monoblok z zewnętrznym
iskrownikiem np. firmy DEHN**

**Monoblok z zewnętrznym
iskrownikiem firmy DAKOR**

Złącza izolujące obliczane są wg normy PN-90/M-34502, warunków WUDT/UC/2003 lub z wykorzystaniem metody wymiarowania wg stanów granicznych. Dla złożonych stanów naprężeń stosuje się metodę elementów skończonych – graficzne wyniki naprężeń zredukowanych wg MES przedstawiono poniżej.

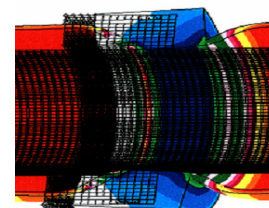
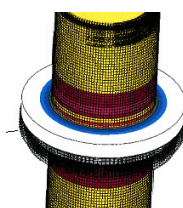
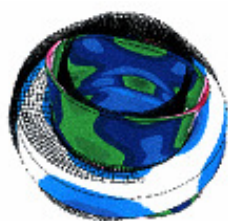

Złącza izolujące spełniają wymagania:

- **Dyrektywy ciśnieniowej 97/23/WE**
- **Dyrektywy przeciwwybuchowej ATEX 94/9/WE**

Potwierdzeniem spełnienia tych wymagań jest Certyfikat Badania Projektu WE, Certyfikat SZJ na wymagania zasadnicze Dyrektywy 97/23/WE moduł D1, Certyfikat SZJ na wymagania zasadnicze Dyrektywy 97/23/WE moduł D, Certyfikat SZJ PN – EN ISO 9001:2001, Certyfikat Badania Typu na zgodność z Dyrektywą 94/9/WE Aprobata Techniczna IGNiG: AT/97 – 04 – 0062, Uprawnienia UDT: UC – 19 – 129 – W/1 – 02